



## Báscula Electrónica Multifunciones

Electronic Price Computing Scale



Funciones de caja registradora

Pesa en: kilogramos y libras

### BAR-7

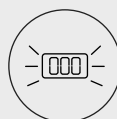

Pantallas iluminadas  
usuario / cliente



Batería recargable  
de 200 horas

### 15-30 kg / 2-5 g

Multirango  
Capacidad Máxima / División Mínima

LEA ESTE MANUAL ANTES DE HACER USO DE LA BÁSCULA

## CONOZCA SU BÁSCULA

Usted ha adquirido un producto RHINO, lo cual le garantiza durabilidad ya que la báscula BAR-7 ha sido fabricada bajo estándares de calidad norteamericanos. Conserve este instructivo de uso, el cual le ayudará a comprender la operación de la báscula RHINO modelo BAR-7 y le será útil para futuras referencias.

### ESPECIFICACIONES TÉCNICAS

#### EXACTITUD

Media III

#### CAPACIDAD

Máx= 15 / 30 kg Min= 100 g

d=e= 2 / 5 g d<sub>r</sub>= 2 / 5 g

Lim= 45 kg T= 30 kg

#### ALIMENTACIÓN

6 V $\approx$  / 500 mA

#### BATERÍA RECARGABLE

4 V $\approx$  / 4 Ah

#### TEMPERATURA DE OPERACIÓN

0 °C a 40 °C

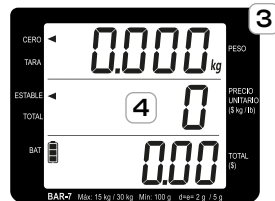

1

Panel frontal

2

Pantalla frontal

3

Panel posterior

4

Pantalla posterior

### FUNCIONES DEL TECLADO

0

9

Dígitos de entrada

TARA

Sustrae el valor de TARA

CMB  
kg/lb

Cálculo de cambio / Cambia la unidad de medida de kg a lb

M+  
LUZ

Suma productos pesados a la cuenta / Activar y desactivar luz de fondo

CERO  
ON/OFF

Ajusta la báscula a cero / Encendido y apagado

C  
MC

Borra valores ingresados / Borra acumulación de datos

## PARTES DE SU BÁSCULA

<b>1</b> Carcasa superior	<b>2</b> Carcasa inferior	<b>3</b> Pantallas	<b>4</b> Teclado
<b>5</b> Soporte de plato y rondana plástica	<b>6</b> Patás	<b>7</b> Plato	
<b>8</b> Adaptador de corriente	<b>9</b> Burbuja nivel		

## DIAGRAMA DE ARMADO

### Vista frontal

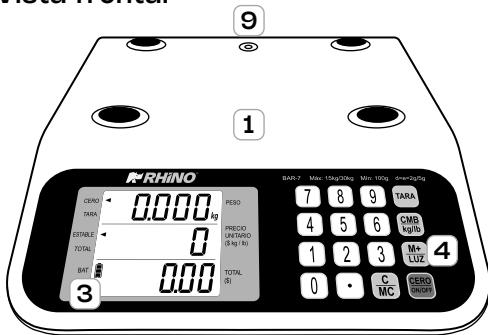

### Vista posterior

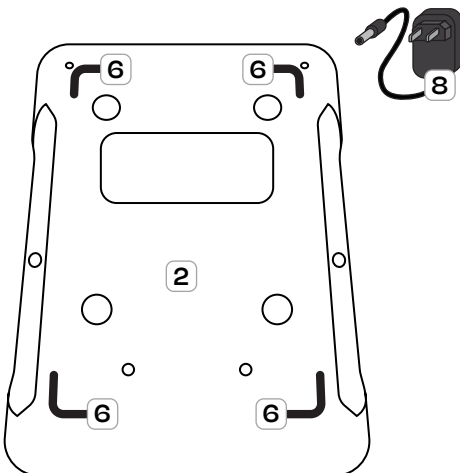

### Vista inferior

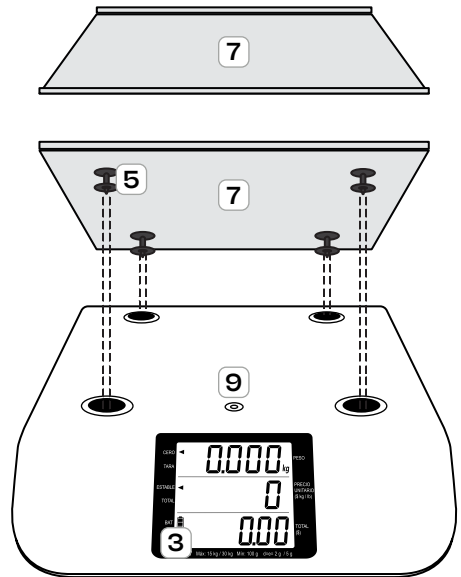

## GUÍA RÁPIDA DE USO

- Retire la báscula de su empaque, asegurese de que este en perfectas condiciones y que incluya todos sus accesorios (plato de acero, cubierta cubre polvos, cable de corriente) y coloque el plato sobre la báscula asegurándose que embone correctamente.
- Coloque la báscula en una superficie firme.
- Antes de utilizar la báscula, conéctela por un periodo de 12 horas. Es **IMPORTANTE** que siga los pasos descritos para la carga de la batería.

- Una vez cargada la batería por completo, el indicador de nivel se encontrará al máximo, usted puede entonces usar la báscula. **NO DEBE MANTENERLA CONECTADA** ya que puede afectar la vida útil de la batería.



## ADVERTENCIAS

En caso de requerir asistencia técnica, acudir a uno de los centros de servicio Rhino autorizados.



No abrir la báscula por su cuenta o la garantía será nula.

Proteger la báscula de los insectos, no utilice aerosol, solo productos sólidos contra insectos.



No dejar caer de golpe el producto que desea pesar, esto puede dañar la celda de carga.

No dirigir el flujo de aire de ventiladores o calentadores directamente hacia la báscula.





La báscula no debe quedar expuesta a goteos o salpicaduras por líquidos.

Proteger la báscula del polvo y la humedad.



## ENCENDIDO Y APAGADO

Para encender o apagar la báscula siga los siguientes pasos:

- Presione la tecla , al encender la báscula esta hará un conteo de arranque y después mostrará "0.0" en la pantalla de PESO.
- Para apagar la báscula presione la tecla  y en la pantalla se visualizará "OFF".



## PRECAUCIONES

En caso de requerir asistencia técnica, acudir a uno de los centros de servicio Rhino autorizados.

La batería nueva tiene una duración de 200 horas de uso continuo POR CADA CICLO. La vida útil de una batería es de más de 200 ciclos (ciclos óptimos).

Una vez cumplido este número de ciclos el desempeño de la batería irá disminuyendo paulatinamente.

Reemplace la batería cuando su tiempo de vida útil haya terminado. Para adquirir baterías o accesorios, contacte a su distribuidor Rhino más cercano.

- **INACTIVIDAD DE LA BÁSCULA.** En el caso que la báscula se encuentre inactiva por periodos prolongados (3 meses o más) es necesario que se recargue al 100%, de lo contrario esta comenzará a dañarse. Si la batería queda sin uso por más de 3 meses podría sufrir daños.

- **EXCESO DE CARGA.** Cuando se exceda la capacidad de la báscula (**30 kilogramos**) se mostrará la leyenda " - - - " en la pantalla de **PESO** y se emitirá una alarma. Quite el sobrepeso del plato o puede dañar la celda de carga.

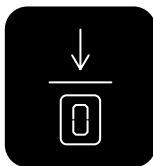

## FUNCIÓN TARA

Permite pesar productos contenidos en algún recipiente cuyo peso no quiere ser incluido en el total, obteniendo así el peso neto.

Siga estos pasos para activar y desactivar la función de **TARA**:

- Coloque el recipiente vacío que desee descontar de la medición sobre el plato de la báscula. El peso del recipiente se mostrará en la pantalla.
- Presione la tecla **TARA** y se mostrará el indicador de **TARA** en la pantalla y esta regresará a **"0.0"**.
- Quite el recipiente, el peso de este se mostrará negativamente en la pantalla.
- Presione **TARA** nuevamente para salir de la función.

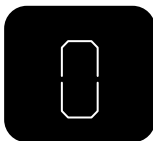

## FUNCIÓN CERO

Ayuda a que el peso indicado en la pantalla de la báscula desaparezca y regrese a cero.

Si existe algún objeto con peso en la báscula al realizar esta función, al ser retirado, en la pantalla se mostrarán números negativos y estos pueden ser vueltos a cero de nuevamente.

Para activar la función realice los siguientes pasos:

- Presione la tecla **CERO ON/OFF** para activar la función.
- Repita el paso anterior cada que requiera regresar a cero.

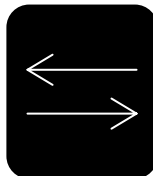

## CONVERSIÓN DE UNIDADES DE MEDIDA

Permite cambiar la unidad de medida de **KILOGRAMOS** a **LIBRAS** y viceversa.

Para activar la función de conversión de unidades de medida sigas los siguientes pasos:

- Presione la tecla **CMB kg/lb** durante 3 segundos y en la pantalla de **PESO** se visualizará la unidad de medida.
- Para regresar a la unidad de medida anterior presione nuevamente la tecla **CMB kg/lb** durante 3 segundos.



## ALARMA DE SOBREPESO

- Cuando exista un sobrepeso sobre el equipo, este mostrará **"- - -"** en la pantalla de **PESO** acompañado de una alarma.
- Quite el sobrepeso del plato lo más pronto posible, de lo contrario puede dañar la celda de carga.

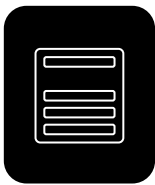

## FUNCIÓN DE ACUMULAR

Permite realizar acumulaciones de peso e ir sumando los valores para mostrar el total a pagar.

Utilizando esta función no necesitará usar calculadora, ahorrando tiempo y evitando errores en la cuenta.

A continuación se muestran los pasos para utilizar la función de acumulación:

- Asegúrese de que la báscula no tenga ningún artículo sobre el plato y la pantalla muestre "0.0".
- Coloque un producto en el plato de su báscula, posteriormente digite en el teclado el precio por kilogramo del artículo y presione la tecla **M+ LUZ**.
- La pantalla de **PESO** mostrará "Add" y en **PRECIO UNITARIO** el número de acumulación que se ha colocado.
- Puede quitar el producto del plato.

Repita los pasos las veces que necesite acumular un producto adicional.



## FUNCIÓN REVISIÓN DE CUENTA

Una vez que ha ingresado todos los productos puede revisar la cuenta .

Para revisar el total de artículos acumulados siga estas instrucciones:

- Retire el producto del plato.
- Presione la tecla **M+ LUZ**, en la pantalla **PESO** se mostrará "tot", en **PRECIO UNITARIO** se visualizará el total de acumulaciones generado y en **TOTAL** se visualizará el total a pagar.



## FUNCIÓN CÁLCULO DE CAMBIO

Calcula el cambio que debe regresar al cliente.

Una vez registrados los productos a vender al cliente que se está atendiendo, presione la tecla **TARA** durante 3 segundos.



En la pantalla de **PESO** se visualizará "CHA", digite el monto de dinero recibido, aparecerá en la pantalla de **PRECIO UNITARIO** y en la pantalla de **TOTAL** aparecerá el cambio a regresar al cliente.

Para salir de la función solo presione la tecla **TARA** y regresará al modo de pesaje.



## FUNCIÓN ELIMINACIÓN DE CUENTA

Para la eliminación de la suma acumulada siga los siguientes pasos:

- Presione la tecla  , en la pantalla de **PESO** se mostrará **"tot"**, en **PRECIO UNITARIO** se visualizará el total de acumulaciones generado y en **TOTAL** se visualizará el total a pagar.
- Presione la tecla  durante 3 segundos y se borrarán todas las acumulaciones.
- Repita los pasos cada que requiera borrar las acumulaciones guardadas.

## PÓLIZA DE GARANTÍA

La báscula BAR-7 marca Rhino® que usted ha adquirido cuenta con 2 años de garantía bajo defecto de fabricación a partir de la fecha de adquisición, bajo las siguientes condiciones:

- Para hacer efectiva la garantía, bastará presentar esta póliza sellada y con la fecha por su distribuidor, recibo de compra o factura junto con la báscula en cualquiera de nuestros centros de servicio autorizados.
- En ningún caso el tiempo de reparación será mayor a 30 días, transcurrido este tiempo, Rhino Maquinaria S.A. de C.V. procederá a efectuar el cambio por una báscula equivalente.

Esta garantía ampara las piezas, componentes de producto y mano de obra de la reparación a excepción de la batería y la calibración o ajuste de peso de la báscula.

Esta garantía será nula en los siguientes casos:

- Cuando el sello de garantía se encuentre violado por parte del usuario.
- Cuando la báscula se hubiese utilizado en condiciones distintas a las normales.
- Cuando la báscula hubiese sido alterada o reparada por personal no autorizado.
- Cuando la báscula hubiese sido dañada por insectos o plagas.
- Daño causado por descargas eléctricas.
- Daño causado por derrame de líquidos o humedad.

Si el centro de servicio autorizado se niega a hacer válida la garantía, comuníquese en la CDMX al 55 4429 0229 o en el interior de la república al 800 377 8242, o acuda a nuestro Centro de Servicio Matriz ubicado en: Avenida Uno, No. 7, Colonia Garzapena Parque Industrial, Tultitlán, Estado de México, México, C.P. 54918.

Correo electrónico: [servicio@rhino.mx](mailto:servicio@rhino.mx)

La presente garantía es otorgada por:  
Rhino Maquinaria S.A. de C.V.  
Avenida Ruíz Cortines, Mz. 1, Lt. 20, Piso 4,  
Lomas de Atizapán 2A Sección, Atizapán  
de Zaragoza, Estado de México, México,  
C.P. 52977, Tel.: 55 4429 0229  
R.F.C. RMA070613AY7

## ¡En Rhino te brindamos el respaldo técnico que necesitas!

Contamos con una red de centros de servicio a nivel nacional para dar mantenimiento a sus básculas o hacer válida la garantía.

Servicio, mantenimiento y refacciones:  
55 4429 0229 en la CDMX  
o del interior de la República Mexicana: 800 377 8242  
Correo electrónico: [servicio@rhino.mx](mailto:servicio@rhino.mx)

### CENTROS DE SERVICIO RHINO



Rhino Maquinaria S.A. de C.V.  
Avenida Ruíz Cortines, Mz. 1, Lt. 20, Piso 4  
Lomas de Atizapán 2A Sección, Atizapán de Zaragoza  
Estado de México, México, C.P. 52977 Tel.: 55 4429 0229  
R.F.C. RMA070613AY7, Manufacturado en China  
e-mail: [info@rhino.mx](mailto:info@rhino.mx)  
[rhino.mx](http://rhino.mx)

Sello del distribuidor